

Burigotto

Grupo **Peg Pérego**

MANUAL DE INSTRUÇÕES

e informações importantes para manutenção e limpeza dos nossos produtos

**Carro Passeio
Reversível
EURO
Ref. IXCA2035**



Sob condições expressas no Certificado de Garantia.



Foto meramente ilustrativa

Obrigado mamãe e papai.

Nós da BURIGOTTO, estamos a cada dia que passa, aperfeiçoando e inovando para podermos oferecer sempre o melhor, pois queremos que vocês, e principalmente seus bebês, fiquem satisfeitos com os nossos produtos.

ATENÇÃO: GUARDE AS INSTRUÇÕES PARA FUTURA CONSULTA

É importante que se leia atentamente o manual de instruções de uso que vier acompanhado do produto, pois assim se aprenderá a manuseá-lo de forma correta, evitando-se possíveis danos à sua estrutura e, prolongando-se por conseguinte a sua vida útil.

A maioria dos produtos BURIGOTTO que apresentam partes tubulares, são fornecidos em caixas de papelão contendo 01 unidade em cada caixa.

Exija, portanto, a caixa de papelão quando adquirir um desses produtos, e certifique-se de que a embalagem esteja convenientemente fechada com fitas adesivas, garantindo a inviolabilidade do produto.

Em caso de dúvidas, procure nossas Assisências Técnicas autorizadas, conforme endereços relacionados no verso. Todas elas tem condições de, quando viável, reformar convenientemente qualquer produto de nossa linha. Portanto, quando necessário, procure-as e solicite um orçamento sem compromisso.

Instruções de Montagem e Manuseio do Produto

PARA ABRIR O CARRINHO:

- 1 Solte a presilha (A). Puxe pelo cabo para abrir a armação.

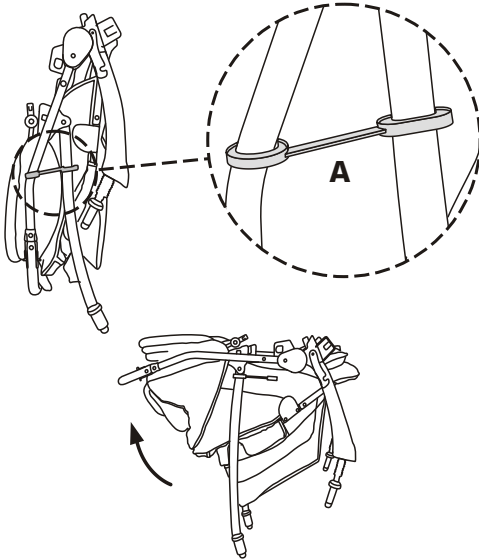

- 2 Para certificar-se de que o carrinho está travado, veja se as peças plásticas B e C estão perfeitamente encaixadas e unidas.

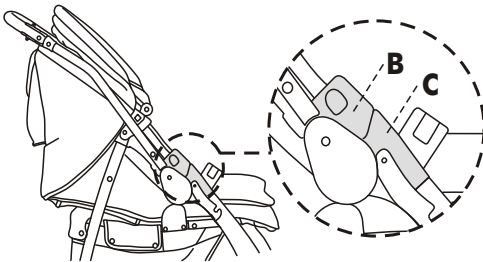

- 3 Encaixe o Porta Bebidas

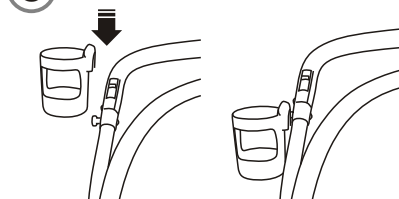

FREIOS DIANTEIROS E TRAVAS DOS GIRATÓRIOS DIANTEIROS

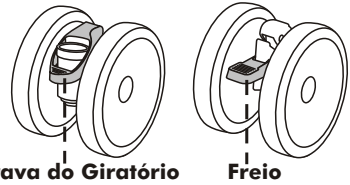

PARA ENCAIXAR AS RODAS

- 1 As rodas são fornecidas desmontadas. São quatro conjuntos de rodas idênticos que podem ser facilmente montados.

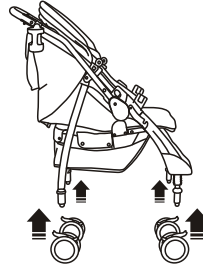

- 2 Com a trava do giratório (D) levantada, encaixe o conjunto no tubo empurrando até travar. Faça o mesmo com o outro conjunto de rodas.

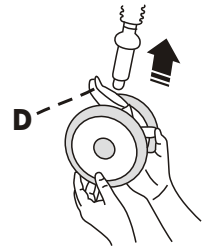

- 3 Certifique que a lingüeta (E) na base do giratório está totalmente encaixada, pressionando-a contra o tubo.

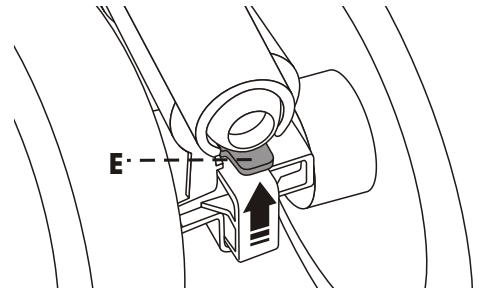

Obs.: Verifique se os conjuntos de rodas estão bem travados e girando livremente.

PARA RETIRAR AS RODAS

- 1 Para retirar as rodas, destrave o giratório. Aperte a lingueta (E) até destravar. Puxe o conjunto de rodas para soltá-lo do carrinho.

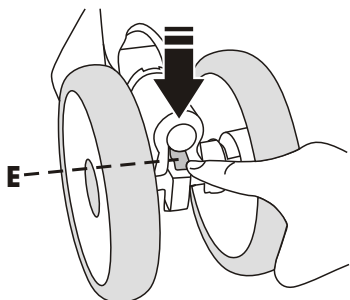

Dica: Periodicamente, aconselha-se desmontar os conjuntos de rodas, limpar e lubrificar com vaselina as peças plásticas (F) e (G) para melhor rendimento do giratório.

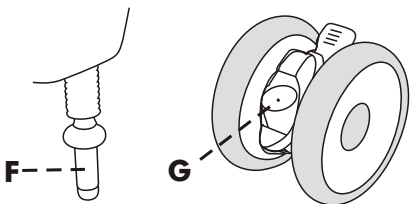

PARA USAR OS GIRATÓRIOS

- 1 Aperte para travar.
- 2 Levante para destravar.

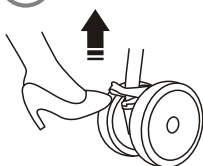
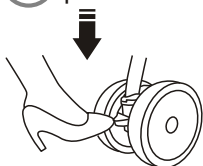

PARA USAR OS FREIOS

- 1 Aperte para travar.
- 2 Levante para destravar.

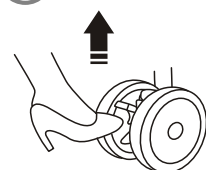
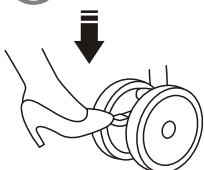

PARA USAR O CINTO DE SEGURANÇA

- 1 Solte as presilhas do cinto de segurança da seguinte forma:
 - Aperte onde indicado para liberar a tira da direita.
 - Faça o mesmo do lado esquerdo.

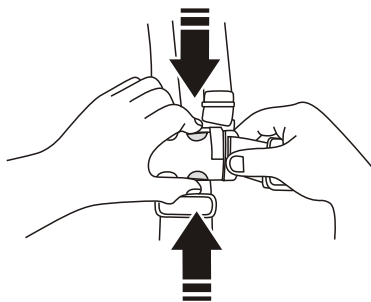

- 2 Separe as presilhas (H). É possível acomodar a criança soltando somente as tiras transversais (H), mas se for necessário solte também as pontas das tiras paralelas (I).

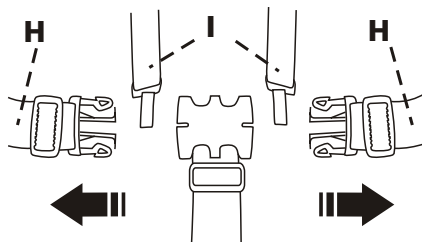

- 3 Acomode a criança e prenda-a ao cinto de segurança. Para isso, junte as presilhas até travar.

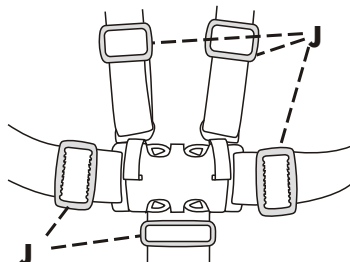

Obs.: Para ajustar o comprimento das tiras, deslize as presilhas "J".

ATENÇÃO:

Para maior segurança, antes de colocar ou retirar a criança do carrinho retire a bandeja ou o protetor frontal.

PARA ENCAIXAR A BANDEJA

- 1 Encaixe a bandeja onde indicado na figura.

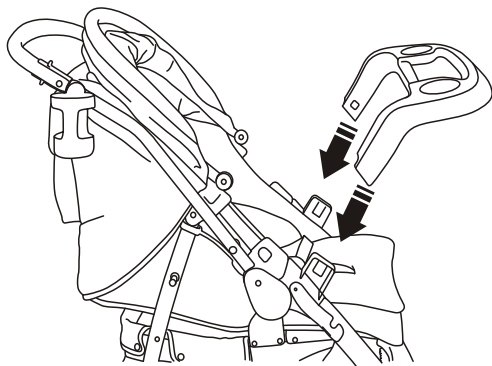

- 2 Para travar empurre até que cada lingüeta (K) saia pelo orifício correspondente na base da bandeja.

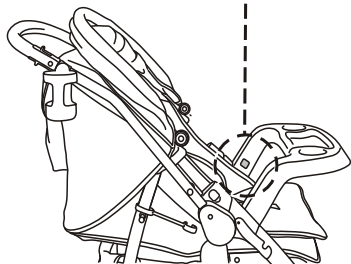
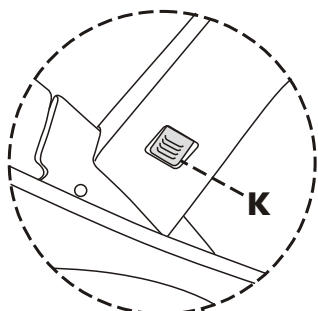

Para soltar a bandeja aperte as lingüetas (K) e retire-a.

PARA USAR O PROTETOR FRONTAL

- 1 Retire a bandeja e no mesmo local encaixe o protetor frontal. Aperte até expor as lingüetas (K) e travar.

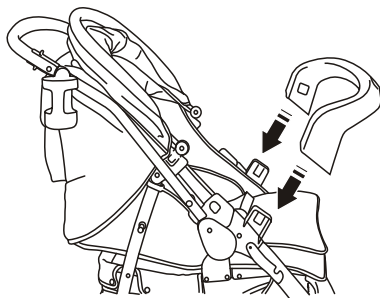

Para soltar o protetor frontal aperte as lingüetas (K) e retire-o.

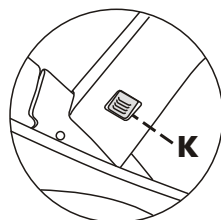

PARA AJUSTAR A INCLINAÇÃO DO ENCOSTO

- 1 O encosto possui três posições de ajuste:

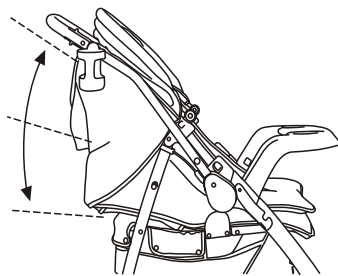

- 2 Puxe o arco (L) na parte de trás do encosto para liberá-lo, mova o encosto até a posição desejada e solte o arco (L).

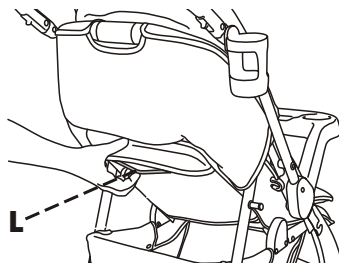

PARA USAR A CAPOTA

- 1 Encaixe as lingüetas (M) da capota conforme o detalhe.

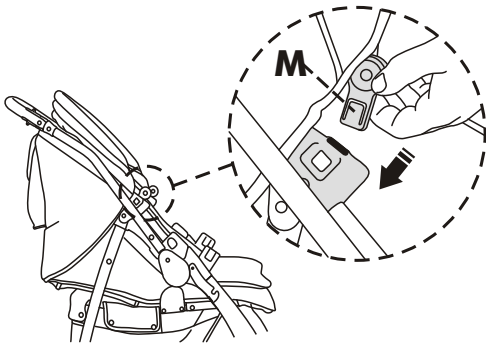

- 2 Para ajustar a abertura da capota basta deslizá-la até a posição desejada.

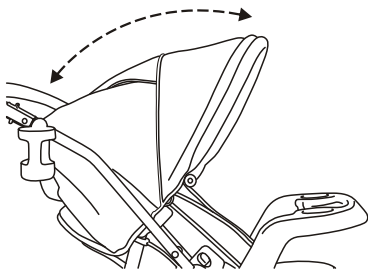

PARA REMOVER A CAPOTA

- 1 Solte as lingüetas (M) das travas e puxe. Solte o velcro localizado na parte de trás, abaixo do sistema One Hand.

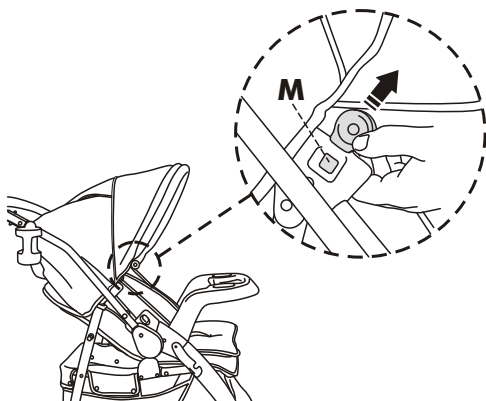

Para recolocar a capota, encaixe as lingüetas (M) e prenda os velcros.

PARA REVERTER A POSIÇÃO DO CABO

PRECAUÇÃO:

Na mudança do cabo cuidado para não prender os braços ou as mãos da criança no mecanismo.

- 1 Puxe simultaneamente as duas travas (N) até liberar o cabo.

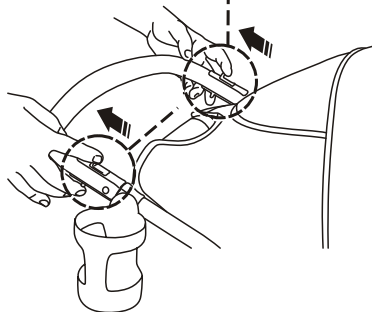
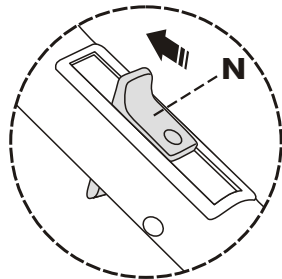

- 2 Gire o cabo até a posição reversa. Verifique se o mesmo ficou seguramente travado.

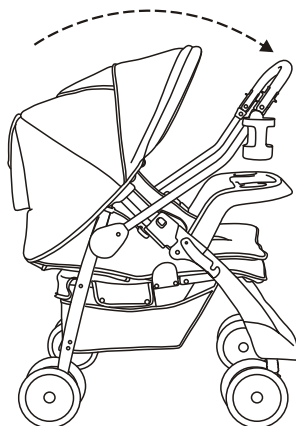

IMPORTANTE:

Este carrinho possui a função giratório/fixo nos quatro conjuntos de rodas. Ao reverter a posição do cabo, use as travas para providenciar que as rodas frontais sejam as giratórias e as traseiras sempre fixas, com relação à direção do passeio, como segue:

Cabo na posição normal:



Cabo na posição revertida:



Quando o cabo for revertido, deixar a roda do mesmo lado, com o freio voltado para o condutor.

PARA RETIRAR O TECIDO

- 1 Retire a capota. (Consulte item: "PARA USAR A CAPOTA").
- 2 Solte as pontas das tiras do cinto de segurança (O) e puxe-as pela frente do carrinho. Solte as presilhas (P).

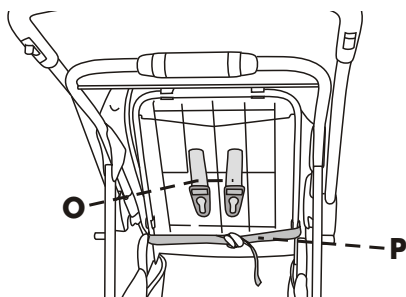

- 3 Solte e separe todas as presilhas do cinto de segurança. Solte a tira entrepernas liberando a presilha (Q) da parte frontal do chassi. Solte também os botões de pressão que prendem o tecido ao tubo. Retire o tecido.

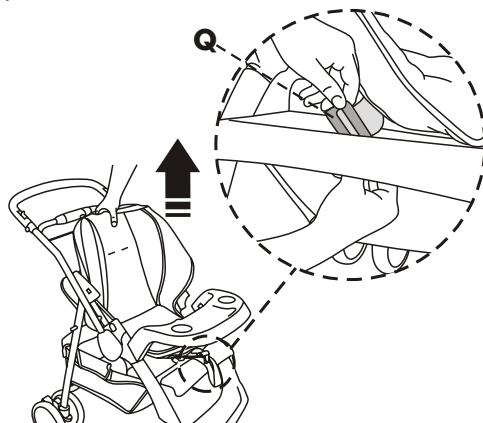

Para recolocar o tecido do assento, execute as mesmas operações de forma inversa. Na remontagem do cinto de segurança, não deixe firas torcidas.

PARA FECHAR O CARRINHO

IMPORTANTE:

Antes de fechar o carrinho, abaixe o encosto até a última posição.

- 1 Puxe o arco (L) e abaixe o encosto.

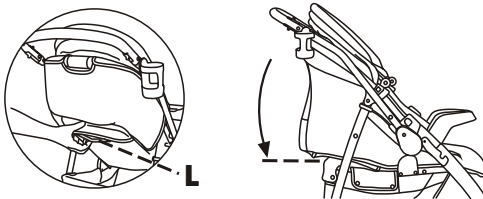

- 2 O sistema **One Hand** está localizado no tubo atrás da capota. Para fechar o carrinho mova o botão vermelho (R) para a direita e gire a trava para frente, ao mesmo tempo, até destravar a armação.

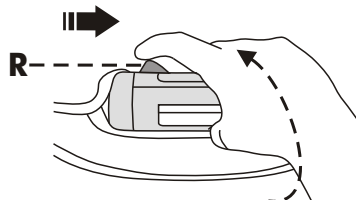

3 Feche o carrinho.

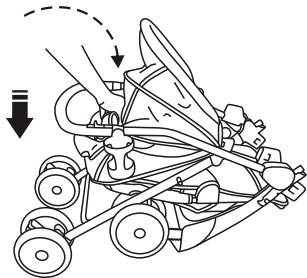

4 Trave o conjunto com a presilha (A).

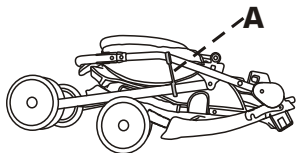

Observação: O carrinho pode ser fechado com a bandeja ou com o protetor frontal, não havendo necessidade de retirá-los.

PARA USAR AS TRAVAS DO SISTEMA NANA NENÊ

As travas do sistema Nana Nenê (S) estão localizadas nas laterais do carrinho e sua utilidade consiste em tornar este produto compatível com a cadeira para auto Touring da Burigotto Grupo 0+.

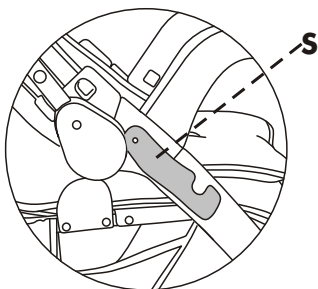

IMPORTANTE:

- A cadeira para auto Touring da Burigotto Grupo 0+ não é parte integrante deste produto, portanto, para compor o conjunto do sistema Nana Nenê a mesma deve ser adquirida separadamente.

Para encaixar a cadeira para auto Touring da Burigotto Grupo 0+ usando as travas do sistema Nana Nenê (S), siga as instruções a seguir:

1 O carrinho deve estar com o protetor frontal (T) encaixado. Não use a bandeja. Abaixe o encosto.

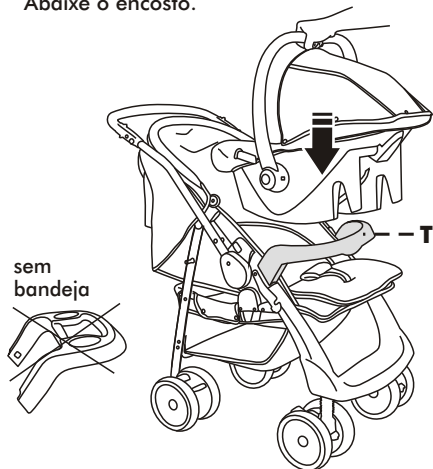

2 Encaixe as fendas da cadeira (U) no protetor frontal. Prenda as travas do sistema Nana Nenê (S) nos pinos na base da alça da cadeira, em ambos os lados do carrinho, conforme mostra o detalhe.

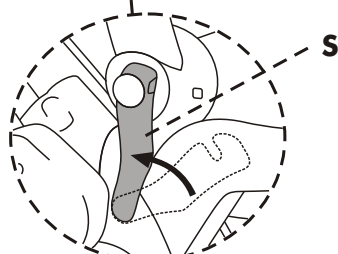
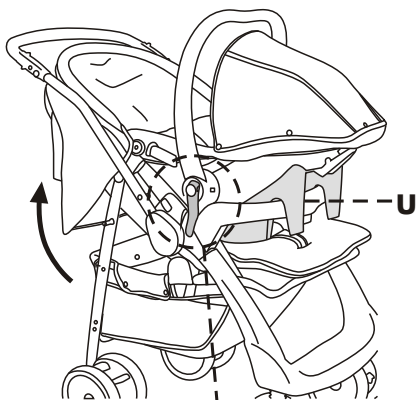

3 Levante o encosto do carrinho até a segunda posição e trave-o apoiando à parte frontal da cadeira.

Assistência Técnica

SÃO PAULO - CAPITAL

Alô Bebê

Tel: (11) 3648-3000

Baby King Com. de Art. Inf. Ltda - Me (Francisco / Maria)
Rua Tuíuti, 2618 - Tatuapé
CEP: 03307-000 - Tel: (11) 6191-2766

Consert Brinç Com. e Consertos de Brinquedos (Rubens)
Rua Inglesa, 96 - Parada Inglesa (metrô)
CEP: 02245-020 - Tel: (11) 6982-4534

Empório do Bebê Com. de Artigos Infantis Ltda. Me (Alessandra)
Rua Luis Antonio dos Santos, 237 A Santa Terezinha - CEP: 02460-000
Tel: (11) 2099-1977

Good Baby Com. Prods. Infantis Ltda - Me (Luis Carlos Grilli/Arlete)
Rua Silva Bueno, 2533 - Lj. 18 Ipiranga Center - CEP: 04208-521
Telefax: (11) 2272-9562

Hospital das Bonecas
Rua Capitão Avelino Carneiro, 110 Penha - CEP: 03603-010
Tel: (11) 6642-1800
(11) 6647-7516 / (11) 6646-7666
e-mail: hospitaldasbonecas@bol.com.br

Hospital das Bonecas - Filial I
Rua Barão do Triunfo, 368 - Brooklin
Tel: (11) 5041-6024

Hospital das Bonecas - Filial II
Rua João Cacheira, 200 - Itaim Bibi
Tel.: (11) 3167-4366 / (11) 3167-5131

Monga Comércio de Roupas Ltda
Rua Manoel Gaio, 896 - Vila Mazzei
CEP: 02313-040 - Tel: (11) 6952-2049

S.O.S Das Bonecas Ltda
Rua Mooca, 2636 - Mooca
CEP: 03165-000
Tel: (11) 6618-1682 / 6096-2567
e-mail: sosdasbonecas@uol.com.br

S.O.S Das Bonecas Ltda
Rua Alfredo Pujol, 91 - Santana
CEP: 02017-010
Tel: (11) 2976-5394 / 2283-1034
e-mail: sosdasbonecas@uol.com.br

SOS das Bonecas (Flávia)
Rua Alonso Calhamares, 17 - Tatuapé
CEP: 03335-080 - Tel: (11) 6671-5802
e-mail: sosdasbonecas@uol.com.br

Zezinho dos Carrinhos (José Alves)
Rua Dona Ana Pimentel, 210
Água Branca - CEP: 05002-040
Tel: (11) 3673-7357

SÃO PAULO - GRANDE SÃO PAULO

GUARULHOS

Bicicletaria Souza's (Emerson/Veruska)
Rua Padre João Álvares, 124 - Casa 1 Vila Galvão - CEP: 07056-000
Tel: (11) 6452-9777 / 6497-2538

SANTO ANDRÉ

Pronto Socorro dos Brinquedos (Clóvis)
Vanessa Malagolini Melato ME
Av. Marfim Francisco, 467
Pq. das Nações - CEP: 092300-700
Tel: (11) 4479-7044 / 7431-2678
site: www.pbrinquedos.com.br

SÃO CAETANO

Angela Gonçalves Soares Meire (Angela)
Rua Nossa Senhora de Fátima, 237
Santa Paula - CEP: 09540-100
Tel: (11) 4221-9759

SÃO PAULO - INTERIOR

AMERICANA

Ciclo Loja Americana (Cicero)
Cicero Moura Americana - ME
Rua Corioba, 160 - Centro
CEP: 13478-000
Telefax: (19) 3406-5996
e-mail: ciclolojas@aol.com

AMPARO

Marunaca Com. de Roupas Feitas Ltda.
Rua 13 de Maio, 256 - Centro
CEP: 13900-000
Telefax: (19) 3807-4164

ARAÇATUBA

Shirley da Silva Coelho - Me (Deodoro)
Rua Gabriel Monteiro, 311
N. S. Aparecida - CEP: 16056-500
Tel: (18) 3608-6319 - Cel: (18) 9123-5482

Fraldas Dist. Prod. de Higiene Ltda
Rua Marechal Deodoro, 563 - Centro
CEP: 16010-301 - Tel: (18) 3621-2368

ARARAQUARA

Sport Machine Comercio de Mini Veiculos Ltda (Rodrigo / Roberto)
Av. Portugal, 723 - Centro
CEP: 14801-075
Tel: (16) 3322-9824
e-mail: vendas@sportmachine.com.br

ATIBAIA

D.H. Com. Conservação Ltda
(Sra. Elena / Sr. Daniel)
Av. Imperial, 511 - Jd. Imperial
CEP: 12950-000 - Tel: (11) 4412-2317

BAURU

Ciranda de Brinquedos (Roberto)
Roseli Ap. Pires Marques & Cia. Ltda
Rua Gustavo Maciel, Qd. 7 - 2
CEP: 17010-180 - Tel: (14) 3232-2434

ÇAÇAPAVA

Loja Grapom Ltda (Sra. Eni)
Rua Prudente de Moraes, 80 - Centro
CEP: 12821-640
Tel: (12) 3652-5829

CAMPINAS

Nova Oficina (Paulo)
Paulo Vicente Ferreira
Av. Washington Lutz, 412 - Vila Marieta
CEP: 13042-100
Tel: (19) 3232-6369 / 3232-3492

FRANCA

Eduardo Sanchez
Rua João Trentino Viller, 2290
Jd. Alvorada - CEP: 14403-131
Tel: (16) 3702-5003

Jessica Baby (Luis Cláudio / Luciana)
L. A. F. N. de Vasconcelos Franca - Me
Av. Francisco Delfino dos Santos, 460
Jd. Paulistano - CEP: 14402-412
Tel: (16) 3725-3103

INDAIATUBA

Castelinho do Bebê
WSK Com. de Roupas
Rua Candelária, 704 - Centro
CEP: 13330-180
Telefax: (19) 3875-6105 / 3875-6225

ITAPETININGA

Bicicletaria Araujo de Itapetininga (Araujo)
Praça Siqueira Campos, 116 - Centro
CEP: 18200-240 - Telefax: (15) 3271-1996

JACARÉ

Castro e Castro (Marcos)
Rua Rotary Clube, 151
Clube de Campo
CEP: 12321-830
Telefax: (12) 3951-3643

JUNDIAÍ

Baby & Acessórios - Ass. Técnica (Regiane e Patrícia)
Rua Joaquim Marques Lisboa, 385
Vl. Progresso - CEP: 13202-170
Tel: (11) 4607-2945 / 4816-5696

LEME

Oficina Dos Brinquedos
Rua João Arras Seródio, 313 - Centro
CEP: 13617-260
Tel: (19) 3554-7070 / 3554-4048
Fax: (19) 3571-6515
e-mail: contato@oficinadosbrinquedos.com.br
site: www.oficinadosbrinquedos.com.br

MARÍLIA

All Baby
André Sadao Matsumoto
Rua Bandeirantes, 298 - Centro
CEP: 17501-090 - Tel: (14) 3413-4826

MOGI MIRIM

Dô Ré Mi (Maria I. D. Barbosa)
Rua Conde de Parnaíba, 270 - Centro
CEP: 13800-000 - Tel: (19) 3862-5666

PENÁPOLIS

Docelar Distribuidora de Util. Dom.
Docelar Ltda - Me
Av. Luis Osório, 417 - Centro
CEP: 16300-000 - Tel: (18) 3652-1680

PIRACICABA

Elias Antonio Rodrigues Alves - Me (Élide)
Av. São Paulo, 493 - Bairro Paulicéia
CEP: 13400-625
Tel: (19) 3434-1647 / 3434-0214
Cel: (19) 9788-6857

Antonio Carlos Perrone (Sr. Perrone)
Av. Independência, 355 - Centro
CEP: 13416-220 - Tel: (19) 3434-5503

RIBEIRÃO PRETO

Henn's Baby Confecc. Ltda
Rua Goiás, 1688 - Centro
CEP: 14085-460 - Tel: (16) 3625-4849
Maria Cristina Wiermann - Gepeto (Maria Cristina)
Rua Dr Loyola, 407 - Vila Tibério
CEP: 14050-070 - Tel: (16) 3610-9233

SÃO CARLOS

S.O.S. Duas Rodas (Jorge)
J. J. Assistência e Comércio Ltda
Av. Comendador Alfredo Maffei, 1783
Centro - CEP: 13560-150
Tel: (16) 3371-0946
e-mail: sos.duasrodas@yahoo.com.br

Comércio de Confeções Wakizaka Ltda
Rua Geminiano Costa, 610 - Centro
CEP: 13560-050 - Tel: (16) 3371-2334

SÃO JOSÉ DOS CAMPOS

Central Baby (Elizabete)
Milton Takahiro Fukuda
Rua Vilaca, 157 - Centro
CEP: 12210-000
Tel: (12) 3921-7061 / 3913-0508

Silvio dos Santos Silveira (Silvino)
Av. São José, 437 - Centro
CEP: 12209-010
Tel: (12) 3021-0688 / 9765-3388

SÃO JOSÉ DO RIO PRETO

S.O.S. do Bebê (Luciana)
L. C. Moura - ME
Rua Moyses Miguel Haddad, 445
Pq. Industrial - CEP: 15030-130
Tel: (17) 3231-1770

SERTÃOZINHO

Coronelzinho (Elaine S. Andrucilli)
Rua Cel. Francisco Schmidt, 1797
Centro - CEP: 14160-710
Tel: (16) 3947-2660

SOROCABA

Caninho do Bebê (Antonio Carlos / Liz)
Av. Dr. Afonso Vergueiro, 2372
Jd. Costa Dias
CEP: 18040-000
Tel: (15) 3212-2234
Fax: (15) 3221-7018

Criança Feliz
José de Carvalho Junior - ME
Rua Cyro Soares, 124
Jd. Nova Ipanema - CEP: 18071-015
Tel: (15) 3213-6726
e-mail: criancafeliz_me@hotmail.com
assistentecriancafeliz@gmail.com

VOTUPORANGA

G.N.F. do Carmo Votuporanga Me (Gilberto)
Rua Sebastião Cechinni, 3508
Pozzobom - CEP: 15500-000
Tel: (17) 3422-5243
Cel: (17) 9741-5570
e-mail: Ga.Carmo@uol.com.br

SÃO PAULO - LITORAL

SANTOS

Tô Chegando Bebês Gestantes e Criança
Luiz Fernando Pegorer ME
(Luiz Fernando/Angela)
Av. Ana Costa, 476 - Lj. 14 - Gonzaga
CEP: 11060-002
Tel: (16) 3371-0946 / 3364-3347 / 3877-6233
e-mail: atendimento@tochegando.com.br
www.tochegando.com.br

Estação do Bebê (Genivaldo)
Rua Osvaldo Cruz, 334
Bairro Boqueirão - CEP: 11045-100
Tel: (13) 3223-2345

AMAZONAS

MANAUS

M.L. de Figueiredo & Cia Ltda
Rua Itamaracá, 109 - Centro
CEP: 69010-210
Tel: (92) 3637-1006
Fax: (92) 3637-1266

BAHIA

ILHÉUS

IRIS Comércio de Miudezas Ltda
Rua Rodolfo Vieira, 40 - Centro
CEP: 45653-290
Tel: (35) 3231-2984
e-mail: chapvermelho@uol.com.br

SALVADOR

Party Baby
Estrada Bahia Repres. Ltda
Av. Antônio Carlos Magalhães, 771
Ed. Empresarial Torre do Parque
Sala 702, 7 andar CEP: 41857-000
Tel: (71) 3358-6879

Clínica dos Brinquedos
Antonio Carlos De Jesus Dos Santos
Rua da Grécia, 06 - Ed. Delta
sala 703 Comércio - CEP: 40010-010
Tel: (71) 3242-2306 - Cel: (71) 9924-8065

VITÓRIA DA CONQUISTA

BABY SHOP
(José Alencar / Maria de Lourdes)
Rua Francisco dos Santos, 02 - Centro
CEP: 45015-110
Tel: (77) 3422-3213
e-mail: baby.shop@ig.com.br

CEARÁ

FORTALEZA

Marmeudo Ferrer
Av. Dom Manuel, 418 CEP 60060-090
Tel: (85) 3253-2521 / 3278-2434
Cel: (85) 9932-8125

DISTRITO FEDERAL

BRASÍLIA

S.O.S. Brinquedos (Carlos)
Helmer Com. de Brinq. Ltda - Me
SCLN 313 B, A Lj 27 - CEP: 70766-510
Tel:(61) 3274-6060 Fax:(61) 3033-1320

ESPIRITO SANTO

COLATINA

Confeções São José
Rua Cassiano Castelo,112 Centro
CEP: 29700-060
Tel: (27) 3722-0935/3722-1060

VILA VELHA

Giopegas (Sr. Sampaio)
Gíoffo Pegas Ltda
Rua Luciano das Neves, 947 - Centro
CEP: 29100-200
Telefax: (27) 3229-8942

GOIÁS

GOIÂNIA

Baby América Produtos Infantis Ltda.
Rener - Baby América - 1
Av. C - 208 Q. 512, Lt 5, 71 - Jardim
América - CEP: 74255-070
Tel: (62) 3255-0803 / 3274-3436

Baby Bela Vista Prod. Inf. Ltda.
Rener - Baby Bela
Av. T - 63, 138 QD. S. 27 - Lt.13
St. Bela Vista - CEP: 74823-340
Tel: (62) 3255-3020

Baby Fama Roupas para Bebê Ltda.
Rener - Baby Fama - 1 Rener
Av. Bernardo Sayão, 1439 - QD. 36
LT. 01 - Set. Mal. Rondon
CEP: 74560-070
Tel: (62) 3211-1531 / 3211.3264

Cantinho da Moda
Vip Confeções Infantil Ltda.
Rua Quatro, 279 - Centro
CEP: 74020-060
Tel: (62) 3223-9117 / 3212-0052 /
3942-9116 / 3942-9117

Hospital dos Brinquedos de Goiânia (Acleu)
Rua Quatro A, 114 - Centro
CEP: 74020-070 - Tel: (62) 3223-3460

MATO GROSSO

VARZEA GRANDE

Vitória Serviço Autorizado (Roni)
Rua A, Quadra 06, Casa 16
Bairro Cohab Jaime Campos
CEP: 78118-490
Tel:(65) 3026-2647 Cel:(65) 9603-9511

MATO GROSSO DO SUL

CAMPO GRANDE

Bliss Bicycletaria Ltda - Me
Av. Fábio Zahran 6304 Centro
CEP: 79005-571 - Tel: (67) 3324-1696

MINAS GERAIS

BELO HORIZONTE

Camping Baby Car Ltda (Geonê)
Rua Ten. Brito Melo, 63 / 67
Barro Preto - CEP: 30180-070
Tel: (31) 3295-2239

Angel's Car Baby (Marcos)
M. J. Camping Ltda
Rua Conde de Monte Cristo, 202
Bairro Ipiranga - CEP: 31160-410
Tel: (31) 3426-1705

Bzain Artes para Bebês Ltda (Adriane)
Rua Major Lopes, 47 - Loja 1
São Pedro - CEP: 30330-050
Tel: (31) 3281-0601

DIVINÓPOLIS

Hospital Dos Brinquedos Eletrônicos
Ltda. (Joel)
Av. Jovelino Rabelo, 530 - Porto Velho
CEP: 35500-422 Telefax:(37) 3222-3050
Cel: (37) 9943-4444

JUIZ DE FORA

Fortex - Com. de Malhas Ltda
Rua Barão S. João Nepomuceno, 360
Centro - CEP: 36013-081
Tel: (32) 3215-4611

MACHADO

Sr. Kleiman Verissimo do Patrocínio
Av. Ricardo Anoni Filho, 1302
Vl. Centenária - CEP: 37750-000
Tel: (35) 3295-6086

UBERLÂNDIA

Belarmino Grama
Rua Goiás, 584 / 588 - Centro
CEP: 38400-027 - Tel: (34) 3234-0425

PATOS DE MINAS

Solar Brinquedos (Eduardo César)
Rua Olimpio Ferreira, 40
Novo Alvorada - CEP: 38701-380
Tel: (34) 3823-9191 Cel: (34) 9995-9191
site: www.solarbrinquedos.ubbi.com.br
e-mail: solarbrinquedos@yahoo.com.br

PARAÍBA

JOÃO PESSOA

Hospital de Brinquedos - Mr. Dantas
(Eguinaldo)
Rua Alexandrino da Silva Neto, 13
Cidade Funcionários II, Loja 105
CEP: 58078-160
Tel: (83) 3234-7801 / 8827-2658

PARANÁ

CASCÁVEL

Cegonhas Bicycles
Rua Paraná, 3628 - Centro
CEP: 85810-010 - Tel: (45) 3224-2703

CURITIBA

AMY - Marcia dos Santos Ferreira
Contato: Paulo Sergio Neitzke
Rua Miguel Romanel, 240 - Bairro
Água Verde - CEP: 80620-450
Tel: (41) 3077-3194 - Cel: 9637-1606
e-mail: pauloneitzke@hotmail.com
site: www.amybrinquedos.com.br

Marinho Conserto (Maria)
Marinho Com. Cons. Ap. Eletr. Ltda
Rua Brigadeiro Franco, 1745 - Centro
CEP: 80420-200
Telefax: (41) 3224-5028

Fialho Representações
Representações Fialho Ltda
Rua João David Pemetta, 469
Hugo Lange - CEP: 80040-330
Telefax: (41) 3253-1361

Consertolar Consertos (Hélio)
Consertolar Consertos e Presentes Ltda
Rua Rio Guaporé, 647 - Bairro Alto
CEP: 82840-320
Tel: (41) 3367-1114

LONDRINA

Hospital de Brinquedos (Maria José)
Hospital de Brinq. Snoopy Ltda
Rua Pará, 1869 - Centro
CEP: 86020-330
Tel: (43) 3324-1251
Telefax: (43) 3324-5949

MARINGÁ

Gente Miúda Oficina do
Bebê Ltda - Me (Adriano)
Av. Manducaru, 122 - Jd. Monte Belo
CEP: 87800-000
Telefax: (44) 3225-3811

Clinica de Brinquedos
Nana Nenê (Cláudio)
Com. Manut. de Brinq. Nana Nenê Ltda.
Rua Santos Dumont, 1933 - A Zona I
Centro - CEP: 87013-050
Tel: (44) 3227-3389

Sandri
Com. Rep. Sandri Ltda (Cristina)
Av. Juscelino K. de Oliveira, 1175
Centro - CEP: 87010-440
Tel: (44) 3227-0365

PERNAMBUCO

RECIFE

Clinica dos Brinquedos
(Bartolomeu Francisco da Cruz)
Rua da Palma, 295 - 2º andar sala 204
Edifício Sael - CEP: 50010-460
Tel: (81) 3224-2765 / 9908-6154

MVC Representações Ltda
(Maurio / Valeria)
Rua Francisco Alves, 325 12º andar
sala 1201 - Edf. MultiMéd - Ilha do
Leite - CEP: 50070-490
Tel: (81) 3223-2169 / 3223-2188
e-mail: mvcrep@hotmail.com

Oficina dos Brinquedos
Ivanildo Sebastião Félix - Me
Sala 203 - Boa Viagem
CEP: 51020-030
Tel: (81) 3225-3643

RIO DE JANEIRO - CAPITAL

Vicana (Francisco / Luis)
Viciana Com. e Ass. Tecnica Ltda
Av. Dom Helder Câmara, 4285
Lj.8 - Del Castilho - CEP: 20771-000
Tel: (21) 2201-9984
e-mail: viciana@click21.com.br

RIO DE JANEIRO - INTERIOR

BARRA MANSÁ

Baby Pinguim Ltda (Alexandre)
Av. Joaquim Leite, 396 - Gal. União
Centro - CEP: 27330-043
Tel: (24) 3323-2012 / 3323-3315

CABO FRIO

Lobinho Infantil e Bebê
(Marco Antonio)
Marco Antonio Ribeiro de Souza - ME
Rua Teixeira e Souza, 143 - Centro
CEP: 28907-410
Tel: (22) 2645-2444

CAMPOS DOS GOITACAZES

U.T.I. dos Brinquedos
(Márcio / Viviani)
Rua Nazário Pereira Gomes, 431
Pq. São José - CEP: 28070-250
Tel: (22) 2738-8199
Cel: (22) 9944-4244

NOVA FRIBURGO

Casa Francesa Ltda.
Av. Alberto Braune 89 - Centro
CEP: 28613-001
Tel: (22) 2522-2940 / 2522-9032

SÃO GONÇALO

REGIÃO SERRANA - REGIÃO DOS LAGOS
NITERÓI - ITABORAÍ
Persombrink Com. Ltda (Pierre)
Av. Presidente Kennedy, 623
Centro - (ao lado clube Mauá)
CEP: 24445-000
Tel: (21) 2606-6066 / 3248-0063

RIO DAS OSTRAS

Maurício Alves Sampaio
Rua Vinícius de Moraes, 1050
Casa 02 - Recanto
CEP: 28890-000
Tel: (22) 8802-0682 / 3771-2473

RIO GRANDE DO SUL

CAXIAS DO SUL

Duas Rodas Bicycles Veronacio
(Augusto)
Veronacio Com. de Brinquedos e
Pegas Ltda
Rua Bento Gonçalves, 1959
Centro - CEP: 95020-412
Tel: (51) 3221-6863

LAJEADO

Klein - Bicycles
Av. Acvat, 227 - Sl. 02
CEP: 95900-000
Tel: (51) 3714-4601 / 3714-2432
e-mail: kleinbicycles@ibest.com.br

PASSO FUNDO

Amarildo Antonio Gregório
Rua Gal. Osório, 1381 - Sala 13
CEP: 99010-140
Tel: (54) 3311-4030

PORTO ALEGRE

Casa Catraca
(César ou Cláudio)
Makowski & Cia.Ltda
Rua Visconde do Herval, 1383
CEP: 90130-151
Tel: (51) 3223-9588 / 3217-0359
Fax: 3217-0359

Dimacio Distr. Máquinas (Anita)
Av. Farrapos, 104 - Centro
CEP: 90220-000
Tel: (51) 3225-1320

SANTA MARIA

Joana D'arc Lara Hakim
Rua Esperanto, 170 - Pq. Antonio Reis
CEP: 97065-150
Tel: (55) 3211-2442

SANTA CATARINA

CHAPECÓ

Ciclone Bicycles Ltda
(Cleir / Rudi)
Rua Marechal Deodoro, 163 - Centro
CEP: 89801-060
Tel: (49) 3322-5904 / 3322-3366

FLORIANÓPOLIS

Casa Dos Fogões Com. Pçs Ltda
(Amanda e Kamila)
Rua Conselheiro Mafra, 556 - Centro
CEP: 88010-102
Telefax: (48) 3225-0592 / 3225-1170
e-mail: casadosfogoes@yahoo.com.br

GASPAR

N.D. Eletro Eletrônicos
(Davi)
Rua Anflônio Nunes Pires, 4440
CEP: 89110-000
Tel: (47) 3397-3082

JOINVILLE

Oficina Urbainski Ltda
(Afonso e Lucinda)
Av. Paulo Schorodeer, 221- Iinga
CEP: 89235-140
Tel: (47) 3465-0049

LAGES

Oficina de Bicycles Cycle Beto
(Adriana)
Av. Mal Floriano, 388 - Centro
CEP: 88501-102
Tel: (49) 3222-7289 / 9103-1143

TUBARÃO

Grillo Moto Mecânica Ltda
(Elen)
Av. Marcolino Martins Cabral, 2689
Aeroporto - CEP: 88705-003
Tel: (48) 3626-5214
e-mail: grillomotojet@hotmail.com

RECOMENDAÇÕES GERAIS PARA NOSSA LINHA DE PRODUTOS

Limpeza dos produtos confeccionados em tecidos

- Para a limpeza do tecido, use um pano úmido e sabão neutro.
- Toda vez que o bebê derrubar papinha ou leite, ou fizer xixi no tecido, procure limpá-lo na hora.
- Para os carrinhos, recomenda-se o uso de capas próprias para forrar o tecido. Essas capas podem ser encontradas em lojas especializadas de enxovais de bebê.

Limpeza dos produtos confeccionados em plástico

- Os produtos em plásticos podem ser lavados com esponja em água morna e sabonete (nunca detergente ou solventes), retirando o excesso de água com pano limpo, deixando sempre os componentes esticados até secar por completo. Evite também secá-los diretamente ao sol.
- No caso das banheiras, após o banho do bebê, esvaziar a cuba, passando um jato de água para retirar os resíduos que permanecem no plástico, evitando ressecar ou encardir.

Deixar secar com o tampo e a estrutura tubular aberta.

Limpeza das estruturas cromadas e pintadas

- Não usar detergentes ou outro produto químico, apenas um pano umedecido em água morna e sabonete (se necessário). Retirar o excesso e secar com pano limpo, deixando a estrutura tubular aberta até que esteja totalmente seca.
- Quando levar o carrinho à praia, não é recomendado utilizá-lo em contato com a água do mar e

mesmo que isso ocorra após o passeio pela praia, lavar bem o chassi e, principalmente o rodízio com água corrente, secando com pano limpo.

Periodicamente após a limpeza lubrifique as partes metálicas para evitar a corrosão.

Outros conselhos úteis

- Os produtos BURIGOTTO foram criados para dar todo o conforto e segurança para o seu bebê. Portanto, não dê outro uso ao que foi desenvolvido exclusivamente para o bebê.
- Ao descer degraus, apoie as rodas traseiras em primeiro lugar.
- Quando retirar os produtos da embalagem de papelão, procurar fazê-lo com atenção. As vezes alguns componentes são fornecidos desmontados dentro da caixa e ao retirá-los podem ser danificados.
- Certifique-se de que o carrinho esteja travado antes de colocar a criança.
- No suporte para pacotes o peso máximo permitido é 5kg. O excesso de peso pode causar instabilidade ao carrinho.
- A criança nunca deve ficar em pé sobre o assento.
- O carrinho nunca deve ser usado em escadas ou escadas rolantes.

"CUIDADO: Nunca deixe a criança desacompanhada".

"CUIDADO: Evite acidentes, use sempre o cinto de segurança".

- Quando deixar de usar os produtos BURIGOTTO, ao guardá-los, limpe-os e revise as partes tubulares e metálicas, tais como o chassi, e proteja com uma fina camada de óleo de máquina, guardando-os em sacos plásticos, ou mesmo nas próprias caixas de papelão, em lugar seco.

CERTIFICADO DE GARANTIA

A Burigotto S/A Indústria e Comércio garante este produto contra defeitos de fabricação por um período de 6 (seis) meses, já incluso o período de garantia legal de 90 (noventa) dias, com início a partir da data de emissão da nota fiscal.

Durante a vigência desta garantia e havendo necessidade de manutenção ou reparo, o consumidor deverá se dirigir com o produto e com a nota fiscal à Assistência Técnica mais próxima de sua residência. A relação de empresas que compõem a Assistência Técnica poderá ser verificada no manual que acompanha o produto ou no nosso site na internet: **www.burigotto.com.br**. Nenhum serviço poderá ser executado, senão através da Assistência Técnica autorizada.

A Burigotto se responsabiliza pela mão de obra, bem como pela substituição gratuita de peças durante a vigência da garantia, desde que os defeitos sejam devidamente comprovados, por uma de nossas assistências técnicas autorizadas, como sendo de fabricação.

O QUE A GARANTIA NÃO ABRANGE:

- Despesas com substituição de peças que sofreram desgaste natural devido ao uso; estas serão de responsabilidade do consumidor.
- Peças e/ou componentes que tenham sido danificados em consequência de acidentes de transporte, montagem ou utilização em desacordo com as orientações do manual, amassamentos, golpes, excesso de peso e/ou resultantes de efeitos da natureza, como sol ou chuva.
- Defeitos decorrentes de exposição do produto a locais impróprios, como ambientes úmidos ou salinos, sem os devidos cuidados de manutenção e conservação.
- Custo de transporte e remoção do produto para consertos.
- Atendimento domiciliar.
- Conserto realizado por pessoas ou entidades não credenciadas pela Burigotto.
- Serviços como: montagem do produto, limpeza, lavagem, regulagens e alinhamento por parte da Burigotto ou de suas assistências técnicas (rede autorizada).
- Substituição do produto por outro do mesmo ou de outro modelo.

A partir do término da garantia, a critério do adquirente do produto, as Assistências Técnicas continuarão a prestar serviços de manutenção e reparos, mas os valores serão cobrados.

A Burigotto obriga-se nos termos deste certificado, a reparar unicamente os produtos com comprovado defeito de fabricação, isentando-se de quaisquer responsabilidades e outras obrigações não previstas.

Dúvidas ou sugestões, favor entrar em contato:

BURIGOTTO S.A. - INDÚSTRIA E COMÉRCIO

Rua Martino Dragone, 280 - Jd. Santa Bárbara
Tel.: (19) 3404.2000 - Fax Vendas: (19) 3451.6994
CEP 13480.308 - Limeira - SP - Brasil
www.burigotto.com.br - E-mail: info@burigotto.com.br
CNPJ: 51.460.277/0001-38 I.E.: 417.003.410.117

Burigotto

Grupo **Peg-Pérego**

BURIGOTTO S.A. - INDÚSTRIA E COMÉRCIO

Rua Martino Dragone, 280 - Jd. Santa Bárbara
Tel.: (19) 3404.2000 - Fax Vendas: (19) 3451.6994
CEP 13480.308 - Limeira - SP - Brasil
www.burigotto.com.br - E-mail: info@burigotto.com.br
CNPJ: 51.460.277/0001-38 I.E.: 417.003.410.117